



DIE BAUMEISTER TÜR



GANZ EINFACH
IN EINEM
ARBEITSGANG
MONTIERT!

DIE BAUMEISTER TÜR

DOMOFERM hat die BAUMEISTER Feuerschutztür entwickelt.
Die Effektivste ihrer Klasse - in einem Arbeitsgang komplett montiert!

Mehr Flexibilität bietet das Türelement durch ein Zargensystem für verputzte und unverputzte Ziegel-, Beton- und Porenbetonwände. Reduzierte Montagezeit und Montagematerial inklusive, machen das Türelement zum Must-Have für jeden Baumeister.

Geprüft und zertifiziert als T30 bzw. T30/RS Türelement. Optional auch als Mehrzwecktürelement oder als Feuerschutzelement für den Außeneinsatz erhältlich.



DIE VORTEILE AUF EINEN BLICK:

Mehr Flexibilität:

- EIN Zargensystem
- für verputzte oder unverputzte Wände aus
- Beton
- Porenbeton
- Ziegelwände

Mehr Effizienz:

- um mehr als 50% reduzierte Montagezeit
- Befestigungsmaterial serienmäßig inklusive im SORGLOS Montagepaket

Mehr Vielfalt:

Variable Möglichkeiten:

- ohne Hinterfüllung
- mit Steinwolle
- mit DOMOFERM Brandschutzschaum
- mit Mörtel

BAUMEISTER T30-1 Projekt



Türblatt:

- Türblattdicke 52 mm, Blechdicke 0,75 mm, 1 Sicherungszapfen
- Deckbleche aus verzinktem Stahlblech, mit Türblattfüllung verklebt
- 4-seitiger Dünnfalz, links oder rechts verfügbar
- mit Brandschutzlaminat
- Türblatt ungebohrt, für bauseitige Beschlagsbohrung nach Wahl
- Verstärkungseinlage für OTS innenliegend, ungebohrt

Beschläge:

- PZ-Schloss DIN 18250, Klasse 4, Dornmass 65 mm, Stulp 24 mm / EdelstahlU-Form FH-Drückergrt., Kunststoff schwarz mit Kurzschild, BB-Einsatz mit 1 Schlüssel
- 1 Federband und 1 Konstruktionsband mit Gleitlager, höhenverstellbar +/- 3,0 mm
- selbstschließend mittels Federband nach DIN 18272

Zarge:

- Eckzarge 1-schalig mit Diagonalfestigung, optional mit Gegenzarge
- aus 1,5 mm verzinktem Stahlblech
- Einbrenngründiert ähnlich RAL 9010 bzw. RAL 9018
- serienmäßig ohne Bodeneinstand
- Spiegel 50 mm, Falzbreite 23,5 mm
- APTK Dichtung schwarz



- Normgrößen
- T30 und T30/RS
- Element folienverpackt inkl. Element-Eckzarge



**Perfekt
Verpackt!**
Türblatt und Zarge
Folierverschweisst
Massive Distanzwinkel
Massive Abstandhalter



Türelement	Ausführung		Funktionen									
	1-flg.	2-flg.	T0	T30	T90	Rauchschutz	Schallschutz	RC2	RC3	Wärmedämmung	Ausseneinsatz	Barrierefrei
BAUMEISTER Edition Projekt	■	—	■	■	—	□	R _{w,p} bis 37dB	—	—	U _D = 1,3 W/(m ² ·K)	□	□

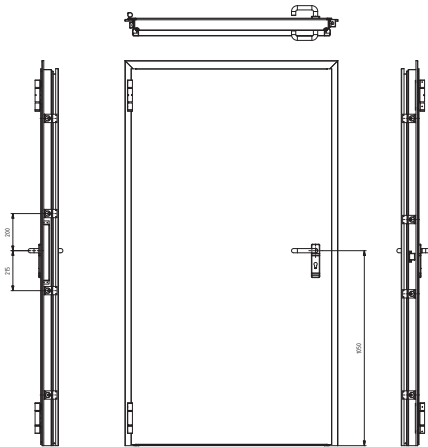

- Norm- und Zwischenmaße
- T0, T30 und T30/RS
- vielfältige Ausstattungsoptionen wie z. Bsp.: E-Öffner, Fluchttüröffner, usw.
- Schloss nach DIN 18250, Klasse 4, Dornmass 65 mm, Stulp 24 mm / Edelstahl

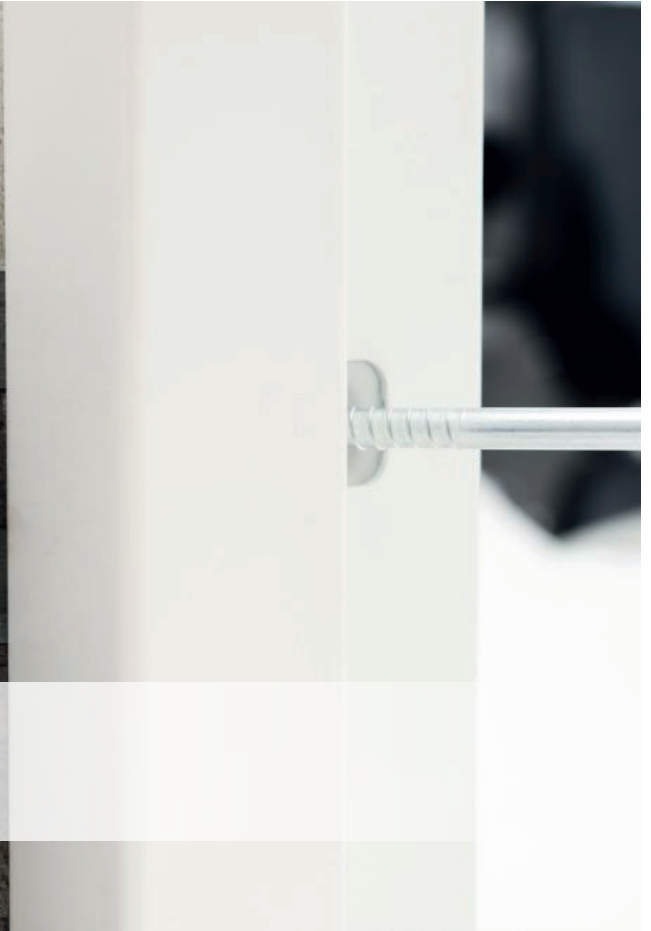

MEHR FLEXIBILITÄT

DER NEUE WANDANSCHLUSS - PROFIL 377

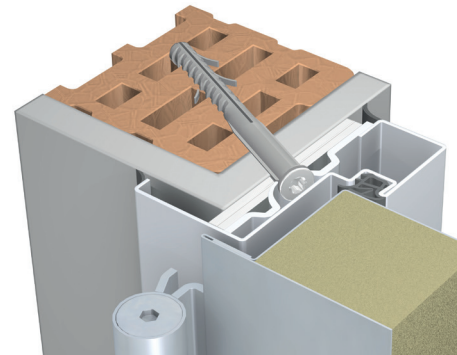
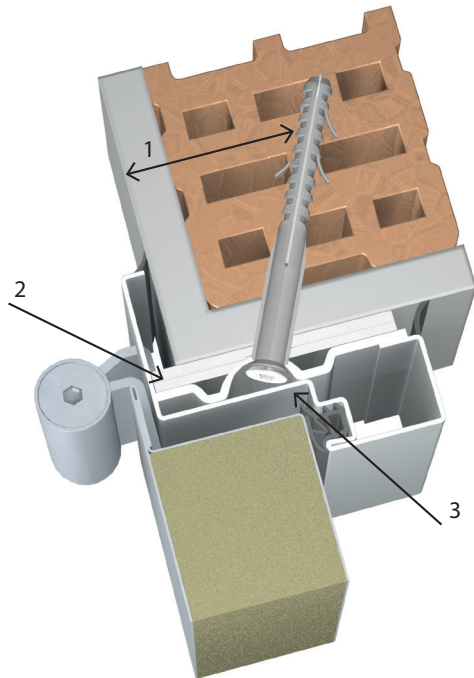

DAS PROFIL 377

- mit geführter, schräger Diagonalbefestigung, für einen sicheren Randabstand (1)
- einer stabilen Unterkonstruktion, für eine kraftschlüssige Verschraubung (2)
- einer schönen, nicht sichtbaren Befestigung (3)

EINE ZARGE FÜR VERSCHIEDENE WANDSYSTEME.

Für verputzte und unverputzte Ziegelwände, Betonwände und Porenbetonwände.

VERPUTZTE ODER UNVERPUTZTE WÄNDE

Die BAUMEISTER kann auf bereits verputzten Wänden oder auch unverputzten Wänden montiert werden. Bei unverputzten Wänden wird die Bauanschlussfuge mit Acryl abgedichtet.

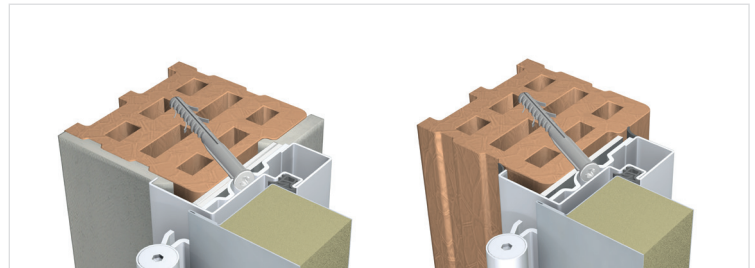

PERFEKT FÜR VERSCHIEDENE WANDSYSTEME

Die BAUMEISTER beherrscht alle Situationen.

Ob verputzte oder unverputzte Wände:

- Ziegelwände (Hohlblock- oder Vollblockziegel)
- Betonwände (Sichtbeton- oder verputzte Betonwände)
- Porenbetonwände



Ziegelwände

Betonwände

Porenbetonwände

SANIERUNG

Die BAUMEISTER eignet sich auch hervorragend für eine schnelle und saubere Sanierung.

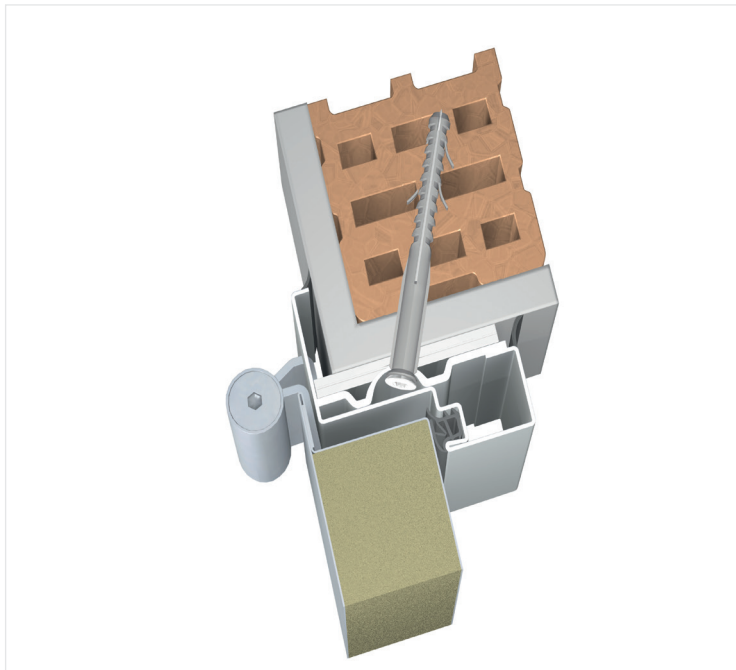

SAUBERE UND SCHNELLE SANIERUNG

Die Eckzarge der BAUMEISTER ist serienmäßig ohne Bodeneinstand zur Montage auf OKFF vorbereitet.

In Kombination mit den Verarbeitungsvorteilen bei der Hinterfüllung eignet sich das Türelement somit hervorragend auch für den schnellen und sauberen Einsatz im Sanierungsbereich.

Bei passenden Maßverhältnissen vor Ort kann das Element ohne größere und aufwendige Brech- und Stemmarbeiten in bereits fertig verputzte Wände eingebaut werden.



MEHR EFFIZIENZ



ZEITVORTEIL = GELDVORTEIL

Die BAUMEISTER garantiert Ihnen mehr Effizienz bei der Montage.

Dieses Feuerschutz-Element ist bares Geld wert.

Denn die Montagezeit des Elementes verringert sich von 2,5 Stunden auf unter 1 Stunde.

Zusätzlich ersparen Sie sich 24 Stunden Austrocknungszeit und damit eine zusätzliche Anfahrt.

Überzeugen Sie sich selbst und sehen Sie sich jetzt unser Montagevideo an:

[BAUMEISTER MONTAGEVIDEO](#)



EFFIZIENTE MONTAGE

- Montage in einem Arbeitsgang
- Zarge als Bohrlehre verwendbar
- Geprüft für Ziegel, Beton und Porenbeton
- Keine Hinterfüllung erforderlich!
- Kein Aussteifen! Kein Aushärten!
- Montage geeignet auf Rohwand, verputzte Wand und Sichtbeton

DAS SORGLOS MONTAGE-PAKET

Die BAUMEISTER wird in trockener Montage auf Hohlblockziegel, Vollziegel, Beton oder Porenbeton montiert. Das bedeutet, es ist keine Mörtel hinterfüllung erforderlich - aber optional bauseitig möglich.

Sie erhalten das Türelement serienmäßig mit dem DOMOFERM-SORGLOS-Montagepaket. Darin enthalten sind u. a. alle für die Montage benötigten Befestigungsschrauben und Distanzplättchen.

DAS SORGLOS MONTAGE-PAKET

- Dübelset Beton und Hohlblockziegel (je 8 Stk. Schrauben mit Dübel)
- Distanzplättchen-Set 64 Stk.
- Dübelabdeckkappen-Set 8 Stk.
- Feuerschutzdichtung C560 FH
- Standard U-Form FH Drückergarnitur aus Kunststoff (schwarz) mit Kurzschild
- Feder- und Konstruktionsbandbolzen



VIELSEITIG IM WANDANSCHLUSS

	Beton	Porenbeton	Ziegel
BEFESTIGUNGSMATERIAL			
Dübelset	✓	✓	✓
Schraubset	✓	✓	✓
DISTANZIERUNG			
Distanzplättchen	✓	✓	✓
DOMOFERM 2K-Mörtel	optional	optional	optional
HINTERFÜLLUNGSMATERIAL			
Ohne Hinterfüllung	✓	✓	✓
Hinterfüllung Steinwolle	optional	optional	optional
Hinterfüllung DOMOFERM Brandschutzschaum	optional	optional	optional
Hinterfüllung Mörtel	optional	optional	optional

✓ im Montage-Paket enthalten

DISTANZIERUNG MIT DISTANZPLÄTTCHEN

Die Distanzierung zum Ausgleich von Mauerunebenheiten erfolgt standardmäßig mit den neu entwickelten Distanzplättchen.

DISTANZPLÄTTCHEN-SET

Das Sorglos Montage-Paket enthält 64 Stück Distanzplättchen für eine druckfeste Distanzierung.

- 40 Stk. Materialstärke 2,5 mm
- 24 Stk. Materialstärke 1,0 mm





VERRUTSCHFREIE MONTAGE

Gekröpft für ein verrutschfreies Schieben der Distanzplättchen auf die Dübellasche.

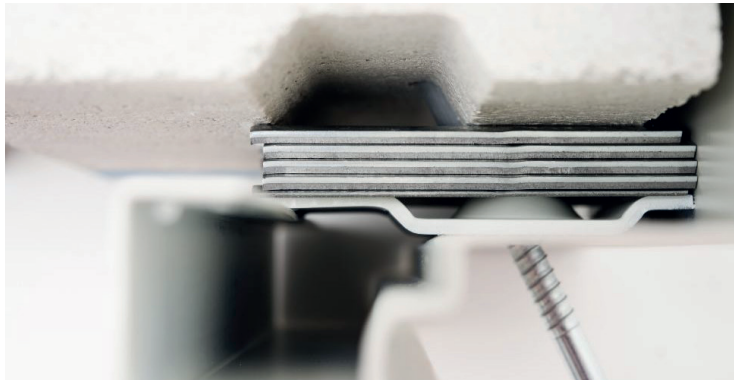

DRUCKFESTE DISTANZIERUNG

Druckfeste Distanzierung bis zu 15,5 mm je Dübellasche durch das mitgelieferte Distanzplättchen-Set möglich.

DISTANZIERUNG MIT 2K-MÖRTEL

Optional kann die druckfeste Distanzierung auch mit dem DOMOFERM 2K-Mörtel erfolgen. Dieser gleicht vor allem starke Unebenheiten aus und kann auch bei feuchten Wänden eingesetzt werden.

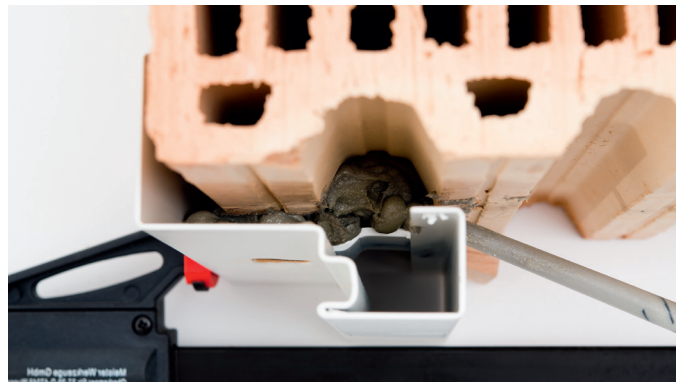

DOMOFERM 2K-MÖRTEL

- 300 ml Kartusche für handelsübliche Kartuschenpresse
- Schnelle und sichere Montage bei unebenen Wänden
- Verarbeitungszeit bei Raumtemperatur ~ 5 min.
- Rasche Belastbarkeit



ABFUGEN MIT DOMOFERM ACRYL



FÜR EINE PERFEKTE FUGE

- Plastoelastischer Acryl-Dichtstoff in 310 ml Kartusche
- Zur Abdichtung der Bauanschlussfuge zwischen Zarge und Wandsystem
- Prüfungsnachweislich verwendbar mit allen DOMOFERM Feuer-schutzelementen
- Leicht in der Verarbeitung - auch auf saugenden Untergründen
- überstreichbar





MEHR VIELFALT

Eine Zarge mit 4 Hinterfüllvarianten

FLEXIBLE HINTERFÜLLUNG DER ZARGE

Die BAUMEISTER ist ohne Zargenhinterfüllung als Feuer- und/oder Rauchschutzabschluss zugelassen.

Insgesamt stehen Ihnen aber 4 Alternativen der Hinterfüllung zur Verfügung:

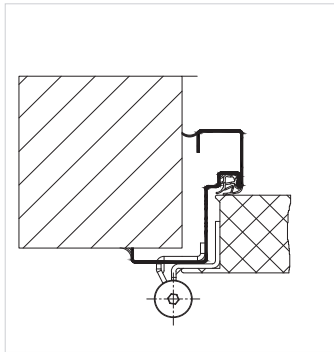

OHNE HINTERFÜLLUNG

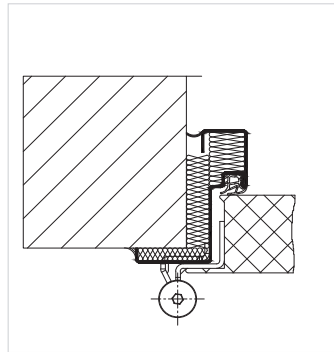

MIT STEINWOLLE

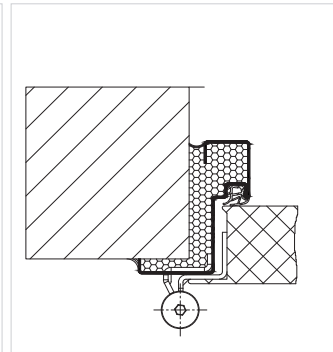

MIT BRANDSCHUTZSCHAUM

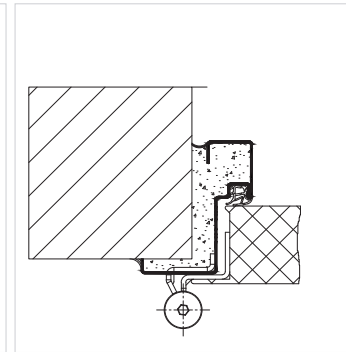

MIT MÖRTEL

OHNE HINTERFÜLLUNG



HINTERFÜLLUNG MIT BRANDSCHUTZSCHAUM

Die BAUMEISTER ist ohne Zargenhinterfüllung als Feuer- und/oder Rauchschutzabschluss zugelassen.

Neu hinzugekommen bei den Hinterfüllvarianten für die BAUMEISTER ist der DOMOFERM Brandschutzschaum.

Der geschlossenzellige Aufbau garantiert dabei eine perfekte Hinterfüllung für optimalen Schallschutz und Wärmedämmung.



DOMOFERM BRANDSCHUTZSCHAUM

- Wärmedämmend isolierend
- Höherer Schallschutz – geringere Schallübertragung
- Geprüft und zugelassen für BAUMEISTER-System
- Geschlossenzellig
- Feuchtigkeithärtend
- 1,5-2 fache Ausdehnung



HINTERFÜLLUNG MIT STEINWOLLE

Alternativ lässt sich die Zarge auch mit handelsüblicher Steinwolle hinterfüllen.



STEINWOLLE

- Handelsübliche Steinwolle mit mind. Raumgewicht 40 kg/m³ verwendbar
- Hinterfüllung durch die Bauanschlussfuge
- Für erhöhten Schall- und Wärmeschutz



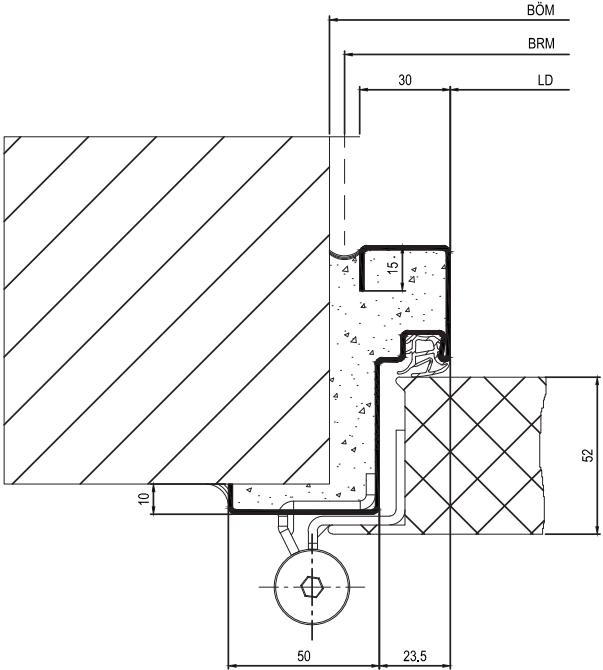



PRODUKTVORTEILE

MEINE VORTEILE

Im Alltag attraktiv und funktionell, im Notfall hundertprozentig sicher. Das ist was eine erstklassige Tür auszeichnet. Dafür steht die BAUMEISTER.



FORMSCHÖNES BANDSYSTEM

- Konstruktionsband höhenverstellbar
 - +/- 3 mm mit Inbusschlüssel
(kein Spezialwerkzeug notwendig)
- Federband mit einstellbarer Federkraft
- Bänder mit Türblatt verschraubt
 - Maximale Stabilität und kein Spannungsverzug
 - Austauschfähige Türblattbandteile

FH-BESCHLAG | SCHLOSS

Der Standard FH-Beschlag mit Gleitlagertechnik erfüllt Gebrauchskategorie Klasse 4 (höchste Klasse) nach EN 1906 und ist mit einem mitgelieferten Buntbarsteinsatz ausgestattet. Der Feuer-schutz ist durch eine Zylinderblende stets gewährleistet. Standard bei BAUMEISTER PROJEKT ist ein Schloss nach DIN 18250 mit serienmäßigem Edelstahlstulp.

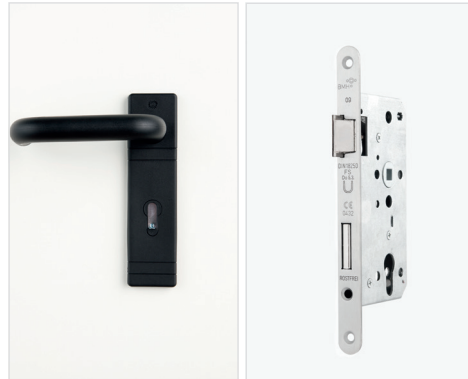

ZARGE

Die im SORGLOS-Montagepaket enthaltene PVC-freie Hohlkammern-Dichtung sorgt 3-seitig umlaufend für einen leisen Schließvorgang und schützt vor Staub, Schmutz und Wärmeverlust.

Die Stanzungen in der Zarge werden mit den mitgelieferten Abdeckkappen (ebenfalls im SORGLOS-Montagepaket enthalten) nach der Montage verschlossen.

Die Zargen sind serienmäßig ohne Bodeneinstand





TÜRBLATT

Das 4-seitig gefälzte Türblatt sorgt für optimalen Raumabschluss und bietet durch die verklebten Türblattbleche beste Optik

Serienmäßige Verstärkungseinlagen im Türblatt ermöglichen die Montage eines Obentürschliessers auf der Bandseite. Dies kann optional werksseitig oder auch nachträglich bauseits erfolgen.

OBERFLÄCHEN

- Zarge und Türblatt werden verzinkt und grundiert ähnlich RAL 9010 (Reinweiß) ausgeliefert.
- Abdeckkappen für die Dübellöcher in weiss.
- Das BAUMEISTER-Element wird mit einer neuartigen glatten und äußert robusten Oberfläche grundiert. Diese neuartige Grundierung erleichtert die bauseitige Endbehandlung wesentlich.



AUSSTATTUNGEN

AUSSTATTUNGEN

Das passende Zubehör sorgt für optimale Funktionalität und ansprechendes Design. Den letzten Schliff erhält die BAUMEISTER durch die große Auswahl an Ausstattungsmöglichkeiten.



BESCHLÄGE

Optional kann die Tür mit preiswerten und formschönen Drückergarnituren aus Alu oder Edelstahl ausgestattet werden. Diese sind natürlich für das BAUMEISTER-Element geprüft und zugelassen.

OBENTÜRSCHLIESSER

Optional kann die Tür mit einem Obentürschliesser ausgerüstet werden.

Die BAUMEISTER-Tür ist hierfür werksseitig mit einer Verstärkung für die Montage des Türschließers auf der Bandseite ausgerüstet.

Zur Auswahl stehen eine Vielzahl an Modellen namhafter Hersteller mit Gleitschiene.



OPTIONALE AUSSTATTUNGEN

Panikschlösser

Selbstverriegelnde Panikschlösser

E-Öffner

Magnet- und Riegelschaltkontakte

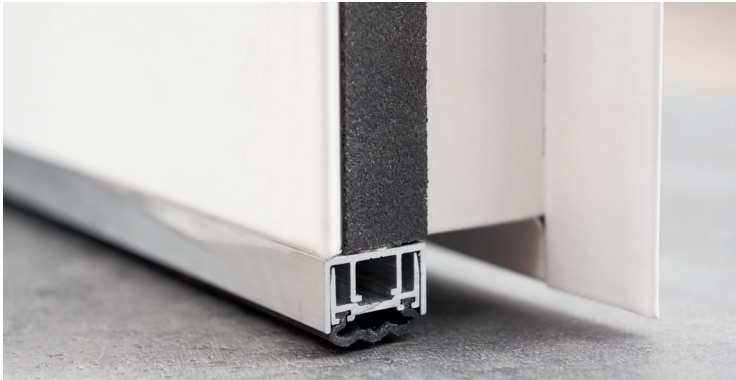

ABSENKBARE BODENDICHTUNG DOMATIC

Optional kann die BAUMEISTER auch mit einer absenkbaren Bodendichtung DOMATIC ausgestattet werden.

- bei Anforderung an Rauchschutz DIN EN 1634-3
- Schallschutz $R_{w,P} = 30$ dB
- Windlast Klasse C5/B4 nach EN 12210

STAHL-ANSCHLAGPROFILE

Schwelle RS bzw. BA6 (für Mehrzwecktüren im Außeneinsatz)

- bei Anforderung an Rauchschutz DIN EN 1634-3
 - Schallschutz $R_{w,P} = 37$ dB
 - Windlast Klasse C5/B4 nach EN 12210
 - Schlagregendichtigkeit Klasse 4A nach EN 12208
 - alternativ als BA7 in Edelstahl für Außeneinsatz
- Schwelle 55
- Schallschutz $R_{w,P} = 33$ dB

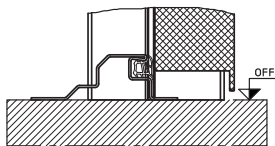

Schwelle RS bzw. BA6

Höhe 29,5 mm
Gesamttiefe 95 mm

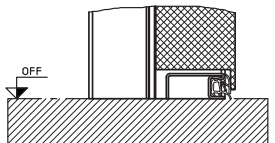

Schwelle 55 bzw. BA1

Höhe 17 mm
Gesamttiefe 45 mm

Ausstattungen

		BAUMEISTER T30-1PROJEKT
Ausführung	Größen	Norm- und Zwischenmaße
	Schlossvariante	Schloss DIN 18250 mit Falle und Riegel
	Drückerhöhe	Drückerhöhe 1050 mm
	Türblatt ohne Beschlagsbohrung	■
	Türblatt gerichtet für Kurzschild	□
	Türblatt gerichtet für Rosetten	□
Zargen	Eckzarge mit Diagonalbefestigung	■
	Eck- und Gegenzarge	□
	ohne Bodeneinstand	■
Funktion	Rauchdicht mit absenkbarer Bodendichtung	□
	Rauchdicht mit Schwelle RS	□
	EN 179	□
	EN 1125	auf Anfrage
	Wärmedämmend	U_b - Wert = 1,3 bei Hinterfüllung mit Steinwolle
	Einbruchhemmend	—
	Schalldämmend (optional)	$R_{w,F}$ = 30 dB mit Bodendichtung Domatic $R_{w,F}$ = 33 dB mit Schwelle 55 $R_{w,F}$ = 37 dB mit Schwelle BA6

		BAUMEISTER T30-1 PROJEKT
E-Ausstattungen	Magnetkontakte lt. Preisliste	<input type="checkbox"/>
	Riegelschaltkontakt lt. Preisliste	<input type="checkbox"/>
	elektrische Schalt- oder Motorschlösser	<input type="checkbox"/>
	Leerrohr im Türblatt mit verdecktem KÜ	<input type="checkbox"/>
	E-Öffner	<input type="checkbox"/>
	Fluchttüröffner	<input type="checkbox"/>
OTS	OTS mit Gleitschiene auf Bandseite	<input type="checkbox"/> *
	OTS mit Gleitschiene auf Bandgegenseite mit Sturzfutterwinkel	<input type="checkbox"/> *

■ Grundausrüstung

optional möglich

- nicht möglich

* bei Zusatzanforderung Rauchschutz zwingend erforderlich

Eckzarge BAUMEISTER

DIAGONALBEFESTIGUNG | 52 mm Türblattstärke

DOMOFERM 
 Öffnet Räume. Schützt Leben.



Eckzarge
Einwegwerk Tisch

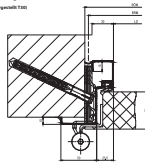

Eck- und Gegenzarge
Einwegwerk Tisch

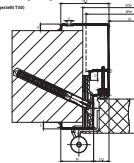

zugelassen für den Einbau in Innere Wände	Rauchschutz (RS)	T30	T90	T90
	RS	RS	RS	RS
Mauerwerk / verputzt / unverputzt	-	≥ 115 mm	-	-
Beton / verputzt / unverputzt	-	≥ 100 mm	-	-
Porenbeton / verputzt / unverputzt	-	≥ 115 mm	-	-
Montageinformationen				
verdeckte Befestigung	-	Standard	-	-
Wandlose Montage	-	optional	-	-
Hinterfüllung	-	Mörtel Strohwole DOMOFERM Brandschutzschaum	-	-
Werkseitige Hinterfüllung	-	-	-	-
Befestigungsmaterial, serienmäßig enthalten	8 St. Dübel SDRIT 10x120 inkl. verzinkter Schraube für Stahlbeton, 8 St. Dübel DRIT 10x10 inkl. verzinkter Schraube für Mauerwerk / Porenbeton 40 St. Stahl-Distanzplättchen zur druckfesten Hinterfüllung d = 2,5 mm 24 St. Stahl-Distanzplättchen zur druckfesten Hinterfüllung d = 1,0 mm			
Zargenausstattung	Standard	Optional		
Mattengröße	Stahl verzinkt	-	-	-
Materialstärke	1,5 mm	-	-	-
Spiegelbreite Bandschalte	50 mm	-	-	-
Spiegelbreite Bandgenosse	30 mm	-	-	-
Mauflinienlands vorne / hinten	10/15 mm	-	-	-
Bodeninstand	Ø10mm	Ø8mm	-	-
Oberfläche	grundiert ähnlich RAL 9018	grundiert ähnlich RAL 9018	-	-
alternative Profilvarianten	-	-	-	-

Bezugsmaße	Bauöffnungsmaß: BÖM nach DIN 18100	Baurichtmaß: BRM Bestellmaß	Lichter Durchgang - LD Bestellmaß <small>höchstmöglicher Wert ohne geräufeltes Türblatt und Anbaueile</small>
Rechenwert Breite	BÖM - 10 mm	BRM - 75 mm	BRM - 35 mm
Rechenwert Höhe	BÖM - 5 mm	BRM - 5 mm	BRM - 35 mm
Typ. 1 Bg. Tür	1010 x 2130 mm	1000 x 2125 mm	925 x 2090 mm



















© BBE DOMOFERM GmbH | Stand 01/2018 | Druckfehler und technische Änderungen vorbehalten | www.domoferm.de

- PREISLISTE
- PRODUKTDATENBLÄTTER
- PROSPEKTUNTERLAGEN



Hier gelangen Sie zu den technischen Informationen der DOMOFERM BAUMEISTER

LAGERPROGRAMM

BRM	T30-1 Projekt Eckzarge mit Diagonalbefestigung inkl. Montagezubehör	T30-1/RS Projekt OTS mit Gleitschiene auf Bandseite absenkbare Bodendichtung Eckzarge mit Diagonalbefestigung inkl. Montagezubehör
Türelement (3-seitig umlaufende Zarge)		
750 x 2000		
875 x 1875		
875 x 2000		
875 x 2125		
1000 x 1875		
1000 x 2000		
1000 x 2125		
1125 x 2000		
1125 x 2125		

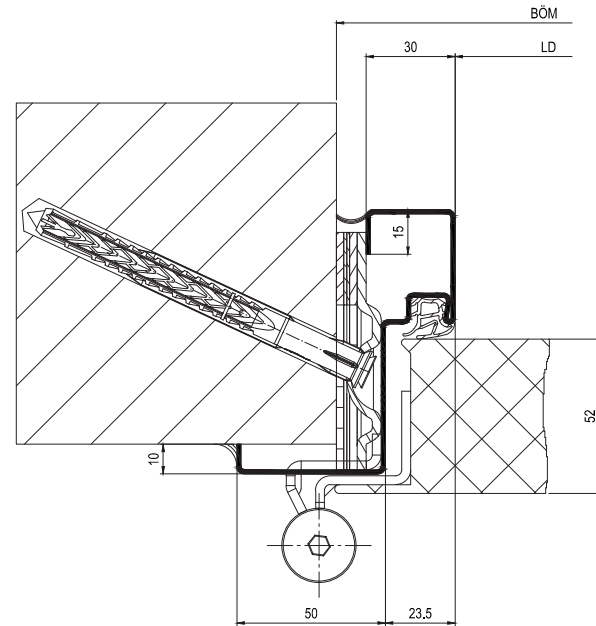

DOMOFERM Verglasungselemente

Werfen Sie auch einen Blick in unser Spezialprospekt für Verglasungselemente aus Stahl.

Darin zeigen wir Ihnen das gesamte Produktsortiment mit allen Ausstattungsoptionen.

DOMOFERM GMBH & Co KG

Sonnenweg 1 | 2230 Gänserndorf | AUSTRIA

Tel: +43 (0) 2282/8400-0

DOMO_office@jeldwien.com | www.domoferm.de

